

Nice

CE

BiDi-MiniShutter

Vnitřní obousměrné rozhraní pro trubkový motor

CZ - Pokyny a upozornění pro instalaci a použití

1 VAROVÁNÍ A OBECNÁ BEZPEČNOSTNÍ OPATŘENÍ

- **Tato příručka obsahuje důležité pokyny a varování pro osobní bezpečnost.** Pečlivě si přečtete všechny části této příručky. V případě pochybností instalaci okamžitě přerušte a kontaktujte technickou podporu Nice.
- **Veškeré instalační a připojovací operace musí být prováděny výhradně kvalifikovaným a zkušeným personálem, přičemž je jednotka odpojena od elektrické sítě.**
- **Jakékoli jiné použití, než je zde uvedeno, nebo v jiných podmínkách prostředí, než jsou ty uvedené v tomto návodu, je považováno za nevhodné a je přísně zakázáno!**
- Tento produkt lze používat pouze v interiéru nebo chráněný před povětrnostními vlivy krytem řídicí jednotky.
- Obalový materiál výrobku musí být zlikvidován v plném souladu s místními předpisy.
- Neotevírejte ochranný kryt zařízení, protože obsahuje neopravitelné elektrické obvody.
- Nikdy neupravujte žádné části zařízení. Jiné operace, než které jsou uvedeny, mohou způsobit pouze poruchy. Výrobce se zříká veškeré odpovědnosti za škody způsobené provizorními úpravami produktu.
- Nikdy neumísťujte zařízení do blízkosti zdrojů tepla a nikdy jej nevystavujte otevřenému ohni. Tyto činnosti mohou poškodit výrobek a způsobit jeho poruchu.
- Tento výrobek není určen k používání osobami se sníženými fyzickými, smyslovými nebo duševními schopnostmi (včetně dětí) nebo osobami s nedostatkem zkušeností a znalostí, pokud nejsou pod dohledem nebo jim nebyla instruována k používání výrobku osobou odpovědnou za jejich bezpečnost.
- Zajistěte, aby si s výrobkem nehrály děti.
- Zkontrolujte varování v návodu k obsluze motoru, ke kterému je výrobek připojen.

• S výrobkem zacházejte opatrně, nemačkejte ho, neudeřte na něj ani ho nenechte upadnout, abyste předešli jeho poškození.

2 POPIS PRODUKTU

Řídicí jednotka BiDi-MiniShutter umožňuje ovládání jednofázového asynchronního motoru napájeného ze sítě s typy připojení Dolů, Společný, Nahoru. BiDi-MiniShutter se používá k automatizaci zařízení, jako jsou markýzy, rolovací předokenní žaluzie nebo žaluzie.

BiDi-MiniShutter má menší pouzdro, které umožňuje instalaci zařízení do zapuštěných krabic s hloubkou 40 mm. Díky malým rozměrům je instalace do tradičních zapuštěných krabic také snazší. Doba instalace se navíc zkracuje díky pružinovým svorkám, které usnadňují zapojení, a druhému N konektoru, který snižuje počet potřebných konektorů WAGO.

Řídicí jednotka BiDi-MiniShutter obsahuje rádiový transceiver pracující na frekvenci 433,05 – 434,04 MHz s technologií plovoucího kódu pro zajištění optimální úrovně bezpečnosti. Každá řídicí jednotka si může uložit do paměti až 30 mono- nebo obousměrných vysílačů řad ERA, ERGO, FLOR, NICEWAY, DOMI, MyGO a VERY, což umožňuje dálkové ovládání jednotky. Řídicí jednotka má dva vstupy pro ovládání jednotky externími tlačítky.

BiDi-MiniShutter má vestavěné menu, které umožňuje základní konfiguraci zařízení. Uložení do paměti a programování se provádí programovacím tlačítkem na krytu. Uživatel je veden jednotlivými fázemi pomocí LED signálů.

Zařízení lze ovládat pomocí hubů podporujících protokol Nice. BiDi-MiniShutter lze také ovládat dálkovým ovladačem, klimatickým senzorem nebo nástěnnými tlačítky bez nutnosti připojení zařízení k hubu.

Řídicí jednotka má ochranu proti přetížení a přehřátí, která deaktivuje relé a zabraňuje poškození obvodu.

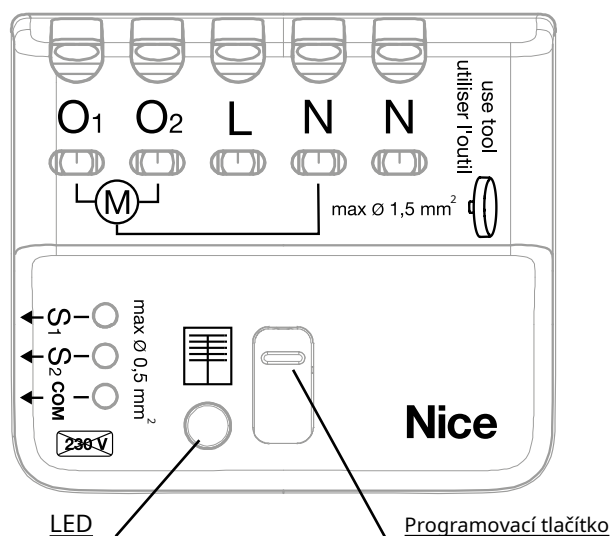

Obrázek 1: Umístění programovacího tlačítka a LED diody

3 TECHNICKÉ SPECIFIKACE

BiDi-MiniShutter vyrábí společnost Nice SpA (TV).

Poznámka

Všechny technické specifikace uvedené v této části se vztahují k okolní teplotě 20 °C (± 5 °C). Společnost Nice SpA si vyhrazuje právo v případě potřeby upravit produkt při zachování stejných funkcí a zamýšleného použití.

Tabulka 1 – BiDi-MiniShutter – Specifikace

Parametr	Informace
Typ	Řídicí jednotka pro trubkové motory do zdi/zapuštěné krabice
Napájení	100—240 V AC, 50/60 Hz
Jmenovitý proud motoru	1,8—2A
Jmenovitý výkon motoru	<ul style="list-style-type: none">• 480 VA pro $V_n = 240$ V• 460 VA pro $V_n = 230$ V• 240 VA pro $V_n = 120$ V• 200 VA pro $V_n = 100$ V
Požadovaný jistič	<ul style="list-style-type: none">• V souladu s normou IEC/EN 60898-1• Kód křivky: B• Jmenovitý proud: až 16 A• Vypínací schopnost: 6 kA• Jmenovité izolační napětí: 500 V• Jmenovité impulzní výdržné napětí: 4 kV
Stupeň krytí pouzdra	IP20
Provozní teplota	0—35 °C
Rozměry (mm)	35,6 × 40,5 × 14,5
Hmotnost	18 g
Spotřeba energie v pohotovostním režimu	0,42 W - dle nařízení EU 2023/826

Tabulka 2 – BiDi-MiniShutter – Rádiový vysílač/přijímač

Parametr	Informace
Frekvenční pásmo	433,05—434,04 MHz
Kód	OPERA/FLOR (plovoucí kód), PLN2+ (plovoucí kód)
Počet zapamatovatelných vysílačů	30, včetně klimatických senzorů
Dosah transceiveru	Odhadováno na 150 m v otevřeném prostoru a 20 m uvnitř budov (*)
Max. vysílací výkon	10 dBm

(*) Dosah transceiveru je silně ovlivněn jinými zařízeními pracujícími na stejné frekvenci s nepřetržitým přenosem, jako jsou například alarmy a rádiová sluchátka, která ruší vysílač/přijímač řídicí jednotky.

4 INSTALACE A KONFIGURACE

4.1 - Bezpečnostní pokyny

- Výrobek je vystaven nebezpečnému elektrickému napětí.
- Instalaci systému BiDi-MiniShutter a automatizace musí provádět výhradně technicky kvalifikovaný personál v souladu s platnými předpisy a normami a podle těchto pokynů. Veškerá připojení musí být provedena pouze tehdy, když je systém odpojen od napájení.
- Řídicí jednotka BiDi-MiniShutter byla navržena pro zabudování do rozvodné krabice nebo nástěnné krabice; její kryt není chráněn proti vodě a má pouze základní ochranu proti kontaktu s pevnými částmi. Nikdy neumísťujte jednotku BiDi-MiniShutter do nedostatečně chráněného prostředí.
- Nikdy neotevírejte ani nepropichujte kryt BiDi-MiniShutter. Tyto činnosti jsou vystaveny nebezpečnému elektrickému napětí.
- Napájecí vedení musí být chráněno vhodnými magneto-tepelnými a proudovými chrániči (v souladu s normou IEC/EN 60898-1, s jmenovitým proudem do 16 A).
- Do napájecího vedení elektrické sítě nebo ekvivalentního systému musí být zapojené odpojovací zařízení, například zásuvka a příslušná zástrčka. Vzdálenost mezi kontakty musí být alespoň 3 mm s kategorií přepětí III. Pokud odpojovací zařízení pro napájení není namontováno v blízkosti automatizace, musí mít blokovací systém, který zabraňuje neúmyslnému a neoprávněnému připojení.

Příklad postupu instalace naleznete zde: <https://www.youtube.com/watch?v=0qV7d6SsRJE>



4.2 - Elektrické připojení

Pečlivě dodržujte všechny pokyny k připojení.

Pokud máte jakékoli dotazy, obavy nebo potřebujete další informace o produktu, navštivte webové stránky: www.niceforyou.com, kde naleznete veškeré aktuální technické údaje.

Nesprávné připojení může být nebezpečné a způsobit poškození systému.

 **POZOR!** - Nebezpečí úrazu elektrickým proudem!

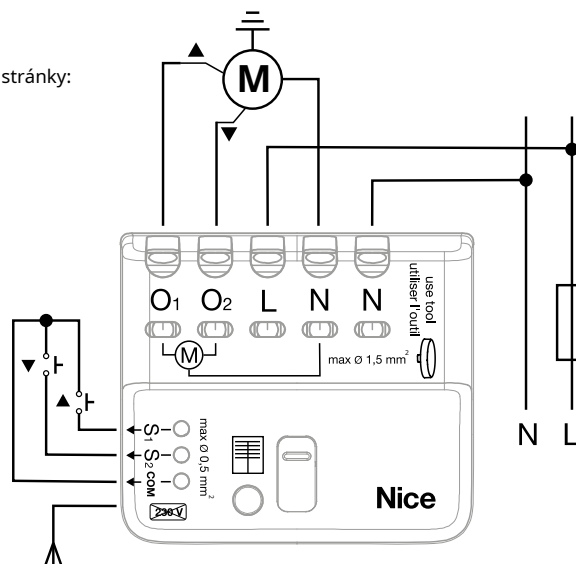

Obrázek 2: Schéma zapojení BiDi-MiniShutter

4.3 - Připojení motoru

Jednofázový asynchronní motor musí být připojen k síti přes svorky O1-N-O2 (nahoru, nulový vodič, dolů). Nahoru odpovídá klávese ▲ vysílačů a tlačítku S1, dolů klávese ▼ a tlačítku S2. Pokud je po připojení směr otáčení motoru nesprávný, prohodte svorky O1 a O2.

 **POZOR!**

Nikdy nepřipojujte více než jeden motor na jednu řídicí jednotku!

4.4 - Napájení

Elektrické napájení řídicí jednotky musí být připojeno přes svorky L a N (fáze, nula). Řídicí jednotka BiDi-MiniShutter může pracovat s napájecím napětím 100 až 240 V a frekvencí 50 nebo 60 Hz.

4.5 - Tlačítka

V případě potřeby lze ke svorkám S1 a S2 připojit externí tlačítka s okamžitým stisknutím, která mohou jednotku přímo ovládat. Tlačítka se připojují mezi společný vodič (COM) a svorky S1 a S2, jak je znázorněno na obrázku 2. Tlačítko připojené k S1 je zodpovědné za pohyb nahoru a tlačítko připojené k S2 je zodpovědné za pohyb dolů.

 **POZOR!**

Tlačítka jsou pod sítovým napětím, a proto musí být dostatečně chráněna a izolována.

4.6 - Anténa

Doporučujeme umístit anténu co nejrovněji a co nejdále od napájecích vodičů.

4.7 - Zavádění a vyjímání vodičů

Můžete použít YDY (plný) nebo OMY (ohebný) drát s průřezem 0,5—1,5 mm². Délka izolace by měla být 8—12 mm

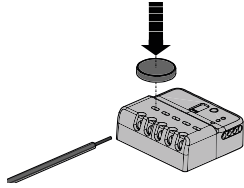
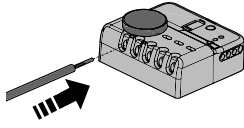
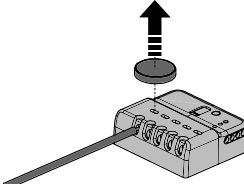
Tabulka 3 – BiDi-MiniShutter – Zapojení vodičů do napájecí svorkovnice		
Č.	Popis	Příklad
1.	Pomocí přiloženého nástroje stiskněte kolík příslušné svorky.	
2.	Zasuňte vodič do příslušné svorky co nehlouběji.	
3.	Vyjměte nástroj. Ujistěte se, že je drát zajištěn na místě.	

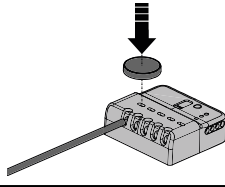
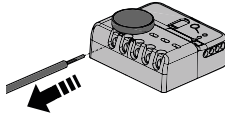
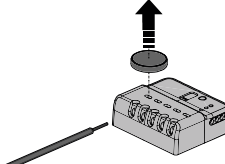
Tabulka 4 – BiDi-MiniShutter – Odpojení vodičů od napájecí svorky		
Č.	Popis	Příklad
1.	Pomocí přiloženého nástroje stiskněte kolík příslušné svorky.	
2.	Zatáhněte za drát.	
3.	Odstraňte nástroj.	

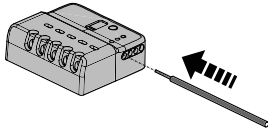
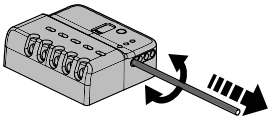
Tabulka 5 – BiDi-MiniShutter – svorky tlačítek S1, S2 a COM – zapojení a odpojení vodičů		
Aktivita	Popis	Příklad
Vkládání drát	Zasuňte vodič do příslušné svorky co nehlouběji a ujistěte se, že je vodič na svém místě zajištěn.	
Odstranění drát	Tahejte za drát a zároveň jej otáčejte do strany.	

Poznámka

Vodiče určené pro tlačítka jsou součástí sady.

5.1 - Programovací menu

Do menu se dostanete stisknutím tlačítka po dobu 3 sekund. Následující pozice menu se zobrazují každé tři sekundy. Výběr zobrazené pozice menu probíhá po uvolnění tlačítka. Následující pozice menu jsou uvedeny v tabulce níže.

Tabulka 6 – BiDi-MiniShutter – Pozice nabídky při stisknutí programovacího tlačítka		
Č.	Barva	Popis
1.	Červená	Zapamatování v režimu I
2.	Oranžová	Zapamatování v režimu II
3.	Modrá	Kalibrace
4.	Zelená	Reakce na příkaz Wind ON. Více informací viz. Tabulka 27 – BiDi-MiniShutter – Nastavení odezvy na příkaz Wind ON v režimu Shutter
5.	Bílá	Částečné nastavení polohy
6.	Fialová	Zastavení pomocí nastavení tlačítek
7.	Azurová	Režim benátských žaluzií a markýz
8.	Žlutá	Obnovit

5.2 - Další signály

Tabulka 7 – BiDi-MiniShutter – Další signály LED	
Barva	Popis
2 červená bliknutí	Řídicí jednotka správně inicializována
3 červená bliknutí	Vysílač uložený v paměti v režimu I
3 oranžové bliknutí	Vysílač uložený v paměti v režimu II
6 červených bliknutí	Paměť pro vysílače je plná (režim I)
6 oranžových bliknutí	Paměť pro vysílače je plná (režim II)
3 žluté bliknutí	Vysílač smazán z paměti
5 žlutých bliknutí	Řídicí jednotka obnovena do továrního nastavení
2 zelené bliknutí při zapnutí	Zařízení má uložené vysílače

6 ULOŽENÍ VYSÍLAČŮ DO PAMĚTI

- Tlačítko ■ odpovídá centrálnímu klíči vysílačů ERA, ERGO, FLOR, NICEWAY, DOMI, MyGO a VERY.
- Všechny memorovací sekvence jsou časově omezené. Musí být dokončeny v rámci stanovených časových limitů.
- U vysílačů, které počítají s několika skupinami, je nutné před dalším postupem vybrat skupinu, která se má přiřadit k řídicí jednotce.
- Nastavení pomocí rádia je možné na všech přijímačích umístěných v dosahu vysílače, a proto by mělo být napájeno pouze zařízení potřebné pro provoz.

6.1 - Režim I

V režimu I se ukládání do paměti používá k ovládní jedné automatizace pomocí 3 tlačítek vysílačů. Příkaz spojený s tlačítky vysílače je pevně daný, více informací viz [Tabulka 8](#).

V režimu I se pro každý vysílač provede jedna fáze ukládání do paměti a obsadí se jedno paměťové místo. Během ukládání do paměti v režimu I není důležité, které tlačítko je na vysílači stisknuto.

Pokud je paměť po zapnutí zařízení prázdná, červená LED dioda dvakrát blikne. Pokud jsou v paměti zařízení uloženy vysílače, LED dioda dvakrát blikne zeleně.

Tabulka 8 – BiDi-MiniShutter – Uložení do paměti pomocí režimu I

Klíč	Příkaz
▲ tlačítko pro 1 kanál	Nahoru
■ tlačítko pro 2 kanál	STOP
▼ tlačítko pro 3 kanál	Dolů

6.2 - Ukládání vysílačů do paměti v režimu I

Pokud není v paměti uložen žádný vysílač, lze první vysílač uložit během spouštěcí fáze podle postupu uvedeného v tabulce níže.

Tabulka 9 – BiDi-MiniShutter – Uložení prvního vysílače do paměti během spouštění v režimu I

Č.	Popis	Příklad
1.	Připojte řídicí jednotku k elektrické síti, což je potvrzeno 2 bliknutími červené LED diody.	
2.	Během 10 sekund: • Jednosměrné vysílače: Pro uložení do paměti stiskněte a podržte libovolné tlačítko vysílače po dobu alespoň 3 sekund. • Obousměrné vysílače: stiskněte libovolné tlačítko vysílače, který chcete uložit do paměti.	Mono: BiDi:
3.	Pokud je proces uložení úspěšný, LED dioda třikrát červeně blikne.	

Pokud během spouštěcí fáze nejsou do paměti uloženy žádné vysílače, programovací proces se po 10 sekundách automaticky ukončí a LED dioda jednou dlouze červeně blikne.

Vysílače lze uložit do paměti pomocí programovacího tlačítka podle postupu uvedeného v tabulce níže.

Tabulka 10 – BiDi-MiniShutter – Uložení prvního a dalších vysílačů do paměti v režimu I

Č.	Popis	Příklad
1.	Stiskněte a podržte programovací tlačítko.	
2.	Uvolněte programovací tlačítko, jakmile se rozsvítí LED dioda červeně (1. pozice).	
3.	Během 10 sekund: • Jednosměrné vysílače: Pro uložení do paměti stiskněte a podržte libovolné tlačítko vysílače po dobu alespoň 3 sekund. • Obousměrné vysílače: stiskněte libovolné tlačítko vysílače, který chcete uložit do paměti.	Mono: BiDi:
4.	Pokud je proces uložení úspěšný, LED dioda třikrát červeně blikne.	
5.	Opakujte kroky 3 a 4 pro získání všech dálkových ovladačů.	
6.	Pokud zařízení po dobu 10 sekund nepřijme žádný signál, proces programování se automaticky ukončí.	







6.3 - Režim II

V režimu II lze každé tlačítko vysílače přiřadit jednomu z 10 možných příkazů. Více informací viz Tabulka 11. Například jednu automatizaci lze ovládat pouze jedním tlačítkem uloženým v paměti pro příkaz Krok za krokem, zatímco ostatní tlačítka zůstanou volná pro ovládání jiných automatizací. V režimu II se provede jedna fáze ukládání do paměti a každé z nich zabere jedno místo v paměti. Během ukládání do paměti v režimu II se uloží stisknuté tlačítko. Pokud má být příkazu na stejném vysílači přiřazeno další tlačítko, je třeba pro toto konkrétní tlačítko provést novou fázi ukládání do paměti.

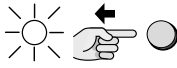
Tabulka 11 – BiDi-MiniShutter – Uložení do paměti v režimu II	
Č.	Příkaz
1.	Krok za krokem (nahoru-zastav-dolů-zastav...)
2.	Přejít na úroveň pozice 5 %
3.	Přejít na úroveň pozice 25 %
4.	Přejít na úroveň pozice 50 %
5.	Přejít na úroveň pozice 75 %
6.	Nahoru
7.	Dolů
8.	STOP
9.	„Podržení pro spuštění“ Stiskněte a podržte*
10.	„Podržení pro spuštění“ nahoru*

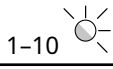
Poznámka

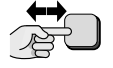
* Příkaz „Podržení pro spuštění“ není u některých vysílačů k dispozici.

Tabulka 12 – BiDi-MiniShutter – Uložení prvního a dalších vysílačů do paměti v režimu II		
Č.	Popis	Příklad
1.	Stiskněte a podržte programovací tlačítko.	
2.	Uvolněte programovací tlačítko, jakmile se LED rozsvítí oranžově(2. pozice).	
3.	Stiskněte programovací tlačítko tolikrát, kolikrát je potřeba pro daný příkaz: 1 =Krok za krokem, 2 =přejděte na úroveň pozice 5 %, 3 = přejděte na úroveň pozice 25 %, 4 = přejděte na úroveň pozice 50 %, 5 = přejděte na úroveň pozice 75 %, 6 = Nahoru, 7 =Dolů, 8 =Zastávka, 9 =Podržení pro spuštění dolů, 10 = Podržení pro spuštění nahoru.	
4.	Ujistěte se, že LED dioda vydává počet dlouhých oranžových bliknutí odpovídající požadovanému příkazu.	
5.	Během 10 sekund: • Jednosměrové vysílače: Pro uložení do paměti stiskněte a podržte libovolné tlačítko vysílače po dobu alespoň 3 sekund. • Obousměrné vysílače: stiskněte libovolné tlačítko vysílače, který chcete uložit do paměti.	Mono: 
		BiDi: 
6.	Pokud je proces uložení úspěšný, LED dioda třikrát oranžově blikne.	
7.	Opakujte kroky 5 a 6 pro získání přístupu ke všem dálkovým ovladačům pomocí stejného příkazu.	
8.	Opakujte kroky 3 až 6 pro získání všech dálkových ovladačů pomocí dalšího příkazu.	
9.	Pokud zařízení po dobu 10 sekund nepřijme žádný signál, proces programování se automaticky ukončí.	

Pokud je paměť plná (v paměti je uloženo 30 vysílačů), kontrolka 6krát červeně zabliká a vysílač nelze uložit do paměti.

6.4 - Uložení nového vysílače do paměti pomocí aktivačního kódu již uloženého vysílače

Obousměrný vysílač má aktivační kód. Přenesením tohoto kódu z uloženého vysílače do nového vysílače jej řídicí jednotka automaticky rozpozná a uloží do paměti. Další podrobnosti naleznete v návodu k obsluze vysílačů.

Povolovací kód lze přenášet pouze mezi dvěma vysílači, které mají stejné rádiové kódování.

6.5 - Uložení nového vysílače do paměti metodou 8-3-1 pro již uložená vysílače

Jednosměrové vysílače mohou kopírovat zařízení uložená v jejich paměti. Více informací naleznete v manuálu vysílačů.

Uložení nového vysílače do paměti:



- 1. Na novém vysílači:** Podržte stisknuté tlačítko stop (klávesa 2) po dobu 8 sekund a poté jej uvolněte. Motor neprovede žádný manévr.
- 2. Na starém vysílači:** Stiskněte libovolné tlačítko 3krát, i když již bylo naprogramováno. Motor spustí manévr přiřazený tomuto tlačítku.
- 3. Na novém vysílači:** Stiskněte jednou tlačítko Stop (klávesa 2) pro dokončení postupu.

Tuto metodu lze přenášet pouze mezi dvěma vysílači se stejným rádiovým kódováním.

6.6 - Uložení nového vysílače do paměti metodou PRG-STOP již uloženého vysílače

Toto je metoda pro přidání dalšího vysílače v obousměrném režimu (BiDi) pomocí tlačítek v pořadí PRG – STOP – PRG – STOP. Pro spuštění postupu musíte mít nový vysílač k uložení a starý vysílač, který byl dříve uložený do paměti. Oba vysílače musí mít tlačítka „PRG“ a „ESC“ (jako vysílače „ERA P“ a „ERA W“). Postup uložení všech tlačítek nového vysílače v „režimu I“ se stejnou konfigurací jako u starého vysílače.

Tato funkce je k dispozici od verze 5.1 a vyšší.

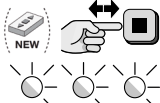
Tabulka 13 - BiDi-MiniShutter - Uložení dalších dálkových ovladačů do paměti pomocí tlačítek PRG-STOP		
Č.	Popis	Příklad
1.	Na STARÉM vysílači: Stiskněte a uvolněte tlačítko PRG (1krát).	
2.	Na NOVÉM vysílači: podržte stisknuté tlačítko ■ STOP a po 5 sekundách jej uvolněte.	
3.	Na STARÉM vysílači: Stiskněte a uvolněte tlačítko PRG (1krát).	
4.	Na NOVÉM vysílači: Stiskněte a uvolněte tlačítko ■ STOP. Potvrzení uložení do paměti je signalizováno červená LED dioda třikrát blikne.	



7 NASTAVENÍ

7.1 - Kalibrace

Během kalibračního procesu se zařízení naučí polohu koncových poloh nahoru a dolů. Kalibraci lze provést automaticky nebo ručně. Během automatické kalibrace motor provádí pohyby nahoru, dolů a nahoru, aby rozpoznal koncové polohy. Během ruční kalibrace je nutné ručně ukládat koncové polohy, zatímco motor provádí pohyby nahoru a dolů.

- Pokud automatická kalibrace správně nerozpoznala koncové polohy, proveďte místo toho ruční kalibraci.
- Před kalibrací nastavte závěrku do střední polohy.
- Provozní doba modulu je pevně stanovena na 240 s, pokud není kalibrován.
- Pokud modul není kalibrován, pohyb nahoru je signalizován blikající modrou LED diodou.

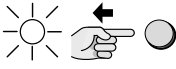
Chcete-li provést automatickou kalibraci, postupujte podle kroků uvedených v tabulce níže.

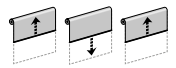
Tabla 14 - BiDi-MiniShutter - Automatická kalibrace		
Č.	Popis	Příklad
1.	Stiskněte a podržte programovací tlačítko.	
2.	Uvolněte programovací tlačítko, jakmile se LED rozsvítí modrý (ty 3 _{rd} pozice).	
3.	Stiskněte ■ tlačítko (nebo druhý kanál) vysílače.	
4.	Motor automaticky provede pohyby nahoru, dolů a nahoru. Programovací proces se automaticky ukončí po dokončení dvou kompletních pohybů.	

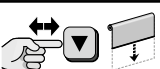
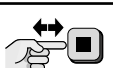



Tabulka 15 - BiDi-MiniShutter - Ruční kalibrace po obnovení továrního nastavení		
Č.	Popis	Příklad
1.	Stiskněte tlačítko ▲ klíč (nebo 1 _{ulice} kanál) vysílače pro zahájení kalibrace. Zařízení spustí pohyb nahoru.	
2.	Stiskněte ■ klávesu (nebo 2 _a kanál) pro zastavení motoru a nastavení koncové polohy.	
3.	Stiskněte klávesu ▼ (nebo 3 _{rd} kanál) pro spuštění pohybu motoru směrem dolů	
4.	Během pohybu dolů stiskněte klávesu ■ (nebo 2 _a kanál) vysílače pro nastavení polohy dolního limitu.	

Poznámka

Minimální doba pohybu rolety směrem dolů musí být delší než 6 sekund.

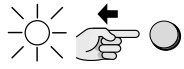
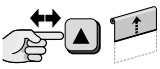
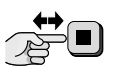
Ruční kalibraci provádějte pouze tehdy, když automatická nefunguje.

Ruční kalibraci lze provést z nabídky zařízení nebo po obnovení továrního nastavení (nebo po neúspěšné kalibraci), když uživatel provede dva kompletní manévry.

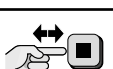
Tabulka 16 - BiDi-MiniShutter - Ruční kalibrace		
Č.	Popis	Příklad
1.	Stiskněte a podržte programovací tlačítko.	
2.	Uvolněte programovací tlačítko, jakmile se LED rozsvítí modře (3. pozice).	
3.	Stiskněte tlačítko ▲ klíč (nebo 1. kanál) vysílače pro zahájení kalibrace. Zařízení spustí pohyb nahoru.	
4.	Stiskněte ■ klávesu (nebo 2. kanál) pro zastavení motoru a nastavení koncové polohy.	
5.	Stiskněte klávesu ▼ (nebo 3. kanál) pro spuštění pohybu motoru směrem dolů	
6.	Během pohybu dolů stiskněte klávesu ■ (nebo 2. kanál) vysílače pro nastavení polohy dolního limitu.	
7.	Stiskněte tlačítko ▲ klíč (nebo 1 _{ulice} kanál) pro opětovné spuštění pohybu motoru nahoru.	
8.	Během pohybu nahoru stiskněte klávesu ■ (nebo 2. kanál) vysílače pro nastavení horní mezní polohy. Tímto krokem se proces programování automaticky ukončí	

Poznámka

Během kalibračního procesu rozhraní měří pracovní dobu.

7.2 - Částečné police





Řídicí jednotka BiDi-MiniShutter umožňuje nastavení dílčích poloh s rychlým přístupem. Dílčí polohy fungují pouze s vysílači uloženými v paměti v režimu I.

Tabulka 17 – BiDi-MiniShutter – Dostupné částečné polohy		
Č.	Současným stisknutím aktivujete	Výchozí pozice
1.	<ul style="list-style-type: none"> • Klávesy ▲ a ▼ • 1. a 3. kanál • Dvojitě kliknutí na S1 nebo S2 	50 % pracovní doby
2.	<ul style="list-style-type: none"> • Klávesy ▲ a ■ • 1. a 2. kanály • Trojitě kliknutí na S1 nebo S2 	15 % pracovní doby



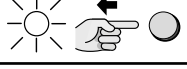

Poznámka

- Aby dílčí police fungovaly správně, je nutné provést kalibraci. Více informací viz [kapitola 7.1](#).
- Pokud je aktivován režim žaluzií, žaluzie se zastaví na 15 % a lamely se standardně otočí o 10 %. Druhá částečná poloha změní provoz. Více informací o aktivaci žaluzií viz [kapitola 7.5](#).
- Pokud je režim benátských žaluzií vypnutý, roleta se ve výchozím nastavení zastaví na 15 % (2. částečná poloha).
- Částečné polohy fungují, pokud byla provedena kalibrace.

Chcete-li nastavit novou pozici pro 1. částečné polohy, postupujte podle kroků v tabulce níže.





Tabulka 18 – BiDi-MiniShutter – Nastavení 1. částečné polohy		
Č.	Popis	Příklad
1.	Stiskněte a podržte programovací tlačítko.	
2.	Uvolněte programovací tlačítko, jakmile se LED rozsvítí bíle (5. pozice).	
3.	Stiskněte tlačítko ▲ a ▼ klávesy nebo 1. a 3. kanál současně. Případně rychle dvakrát klikněte na stejné tlačítko (NAHORU nebo DOLŮ) na externích tlačítkách. LED dioda potvrdí akci jedním bílým bliknutím.	
4.	Umístěte roletu/žaluzii/markýzu do požadované částečné polohy.	
5.	Programování uložte a ukončete stisknutím programovacího tlačítka.	

Chcete-li nastavit novou pozici pro 2. částečné polohy, postupujte podle kroků v tabulce níže.

Tabulka 19 – BiDi-MiniShutter – Nastavení 2. částečné polohy		
Č.	Popis	Příklad
1.	Stiskněte a podržte programovací tlačítko.	
2.	Uvolněte programovací tlačítko, jakmile se LED rozsvítí bíle (5. pozice).	
3.	Stiskněte tlačítko ▲ a ■ klávesy nebo 1. a 2. kanál současně. Případně rychle třikrát klikněte na stejné tlačítko (NAHORU nebo DOLŮ) na externích tlačítkách. LED dioda potvrdí akci dvěma bílými bliknutími.	
4.	Umístěte roletu/žaluzii/markýzu do požadované částečné polohy.	
5.	Programování uložte a ukončete stisknutím programovacího tlačítka.	

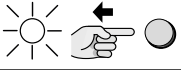
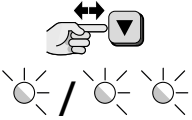
7.3 - Virtuální koncový spínač

V případě potřeby můžete nastavit virtuální koncový spínač a omezit pohyb rolety/žaluzie/markýzy na zadanou polohu (rozsah).

Tabulka 20 - BiDi-MiniShutter - Nastavení virtuálního koncového spínače		
Č.	Popis	Příklad
1.	Stiskněte a podržte programovací tlačítko.	
2.	Uvolněte programovací tlačítko, jakmile se LED rozsvítí modře (3. pozice).	
3.	Stiskněte tlačítko ▼ klávesa (nebo 3. kanál) vysílače: <ul style="list-style-type: none"> • Pokud LED dioda potvrdí jedním modrým bliknutím, je postup aktivní. • Pokud LED dioda potvrdí dvakrát modře, postup je zrušen, protože roleta nebyla předem kalibrována. 	
4.	Uvedte roletu/markýzu do požadované polohy (virtuální koncový spínač) pomocí nástěnných tlačítek nebo vysílače.	
5.	Uložte programování stisknutím programovacího tlačítka: <ul style="list-style-type: none"> • jedno kliknutí - uložení horního koncového spínače. • dvojité kliknutí - uložení spodního koncového spínače 	
6.	Poté, co se motor pohybuje mezi virtuálním a mechanickým koncovým spínačem, se programovací procedura automaticky ukončí.	

7.4 - Programování drátových tlačítek

Tlačítka připojená ke vstupům S1 (Nahoru) a S2 (Dolů) lze naprogramovat následujícími způsoby:

- **Přejděte do koncové polohy** - Stiskněte tlačítko pro přesun motoru do naprogramované koncové polohy.
- **Podržte pro spuštění** - Stiskněte a podržte tlačítko pro pohyb motoru, poté jej uvolněte pro zastavení motoru v požadované poloze.

Pokud jsou drátová tlačítka naprogramována jako **Přejít do koncové polohy**, můžete si zvolit, jak se motor zastaví:

- Současné stisknutí obou tlačítek (Současné stisknutí tlačítek S1 a S2 nemusí být u některých typů tlačítek/spínačů možné)
- Stisknutí tlačítka ve stejném směru, ve kterém se pohybuje roleta/markýza
- Stisknutí tlačítka pro opačný směr pohybu rolety/markýzy. Ve výchozím nastavení se motor zastaví stisknutím tlačítka pro opačný směr.

Chcete-li vybrat akci zastavení, postupujte podle kroků v tabulce níže.

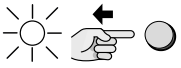
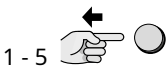
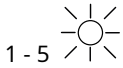
Tabulka 21 - BiDi-MiniShutter - Nastavení kabelového tlačítka		
Č.	Popis	Příklad
1.	Stiskněte a podržte programovací tlačítko.	
2.	Uvolněte programovací tlačítko, jakmile se LED rozsvítí fialově (6. pozice).	
3.	Stiskněte programovací tlačítko tolikrát, kolikrát je potřeba pro daný příkaz: <ul style="list-style-type: none"> • 1 = stisknutím obou tlačítek zastavíte motor • 2 = stisknutím tlačítka pro stejný směr zastavíte motor • 3 = stiskněte tlačítko pro opačný směr pro zastavení motoru • 4 = tlačítka fungují jako tlačítko Hold to run (Podržení pro spuštění) • 5 = postupný postup obsluhy 	
4.	Zkontrolujte, zda LED dioda vydává počet fialových bliknutí odpovídající požadovanému příkazu.	
5.	Programovací proces se automaticky ukončí.	

7.5 - Režim žaluzií a markýz

Řídicí jednotka BiDi-MiniShutter umožňuje ovládání lamel benátských žaluzií. Je-li ovládání benátských žaluzií povoleno, stisknutím ▲ tlačítka / S1 nebo ▼ / S2 se lamely posunou o 10 %. Normální pohyb nahoru a dolů je nutné provést stisknutím a podržením příslušných tlačítek. Doba plného pohybu lamel **je třeba upravit, aby funkce správně fungovala.** Ve výchozím nastavení je funkce žaluzií vypnuta a doba celého pohybu je nastavena na 1,5 s.

Poznámka

Když je ovládání režimu markýzy povoleno, zobrazuje chování markýzy BiDi – zejména reakce na alarmy klimatického senzoru.

Chcete-li povolit nebo zakázat ovládání benátských žaluzií a nastavit dobu pohybu lamel, postupujte podle kroků v tabulce níže.

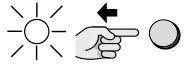
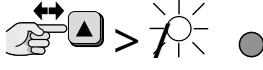
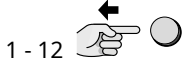
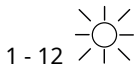
Tabulka 22 – BiDi-MiniShutter – Nastavení chování benátských žaluzií a režimu markýzy		
Č.	Popis	Příklad
1.	Stiskněte a podržte programovací tlačítko.	
2.	Uvolněte programovací tlačítko, jakmile se LED rozsvítí azurová (7. poloha - nastavení režimu benátských žaluzií).	
3.	Stiskněte tlačítko ▲ klíč (nebo 1. kanál) vysílače pro přepínání nastavení. LED dioda informuje o aktuální nastavení: <ul style="list-style-type: none"> • Svítí červeně – Výchozí režim BiDi-MiniShutter je zapnutý • Pevná azurová – ovládání žaluzií povoleno • Svítí zeleně – Ovládání režimu markýzy povoleno 	
4.	Pouze pro benátské chování Níže uvedené časové úseky odpovídají plnému pohybu lamel. Každým stisknutím vysílače nebo tlačítka se volí konkrétní časový úsek. Jedna sekunda pro plné otočení znamená 100 milisekund při každém stisknutí. Stiskněte tlačítko tolikrát, kolikrát chcete, aby se lamely úplně otočily: <ul style="list-style-type: none"> • 1 = 250 ms • 2 = 500 ms • 3 = 750 ms • 4 = 1 s • 5 = 1,25 s • 6 = 1,5 s • 7 = 1,75 s • 8 = 2 s • 9 = 2,25 s • 10 = 2,5 s • 11 = 2,75 s • 12 = 3 s 	
5.	Ujistěte se, že LED dioda emituje počet azurových záblesků odpovídající požadované době.	
6.	Pokud zařízení po dobu 10 sekund nepřijme žádný signál, proces programování se automaticky ukončí.	

BiDi-MiniShutter má také možnost nastavení zpětného/nevratného chodu poslední lamely v dolní koncové poloze.

Chcete-li povolit nebo zakázat návrat lamel do dolní koncové polohy, postupujte podle kroků v tabulce níže.

Poznámka

Tato funkce je k dispozici od verze 5.1 a vyšší.

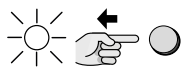
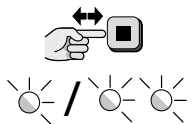
Tabulka 23 - BiDi-MiniShutter - Nastavení návratu lamel do spodní polohy pro benátské žaluzie		
Č.	Popis	Příklad
1.	Stiskněte a podržte programovací tlačítko.	
2.	Uvolněte programovací tlačítko, jakmile se LED rozsvítí azurová (7. poloha - zařízení musí být v režimu žaluzií - azurová).	
3.	Stiskněte tlačítko ■ klíč (nebo 2. kanál) vysílače pro přepínání nastavení. LED dioda informuje o aktuální nastavení: <ul style="list-style-type: none"> • pokud LED potvrdí jeden azurový záblesk, lamely se otočína poslední nastavení po dosažení spodní polohy • pokud LED potvrdí dva azurové záblesky, lamely se neotáčejí zpět po dosažení spodní polohy. Ve výchozím nastavení se lamely otočí zpět do své předchozí polohy.	
4.	Pokud zařízení po dobu 10 sekund nepřijme žádný signál, proces programování se automaticky ukončí.	

7.6 - Klimatické senzory

Řídicí jednotka podporuje mono a obousměrné klimatické senzory Nice Radio. Uložení klimatického senzoru do paměti musí být provedeno stejně jako u běžného vysílače. Více informací viz [Tabulka 7](#) Prahové hodnoty pro příkazy musí být naprogramovány na klimatickém senzoru.

Přednost mají příkazy spojené s větrem, následované příkazy pro déšť a slunce. Další podrobnosti naleznete v manuálu klimatického senzoru.

Reakce na slunce nebo déšť lze aktivovat/deaktivovat pomocí tlačítka Slunce ZAP/VYP. Reakce jsou ve výchozím nastavení aktivovány.

Poznámka

- Časový limit alarmu 60 minut je nastaven, pokud chybí klimatický senzor.
- Vypnutí alarmu – Během 60 sekund se dvakrát provede pokus o pohyb. Jsou viditelné čtyři malé pohyby a motor se odemkne.

Tabulka 24 – BiDi-MiniShutter – Režim rolet, markýz a žaluzií – Vítr / Bezvětří

Č.	Stav větru	Režim závěrky	Režim markýzy	Režim benátských žaluzií
1.	VÍTR	Nahoru (výchozí) / Dolů	Nahoru a zamknout	Nahoru a zamknout
2.	BEZVĚTŘÍ	Žádná aktivita	Odemknout	Odemknout

Poznámka

- Přepsání větru ZAP – Nouzový stav přepíše blokádu větru, pokud není k dispozici klimatický senzor. Malé pohyby indikují stav LOCK. Nový pohyb do jedné minuty stav LOCK deaktivuje.
- Časový limit větru – V protokolu MONO se zařízení deaktivuje po určité době nečinnosti senzoru. Deaktivace probíhá po 1 hodině od posledního spuštění signálu WIND. Zařízení ukončí stav WIND, aniž by od klimatického senzoru obdrželo stav NO WIND.

Tabulka 25 – BiDi-MiniShutter – Režim rolet, markýz a žaluzií – Slunce / Žádné slunce

Č.	Stav slunce	Režim závěrky	Režim markýzy	Režim benátských žaluzií
1.	SLUNCE	ČÁSTEČNÁ POZICE	Dolů	ČÁSTEČNÁ POZICE
2.	ŽÁDNÉ SLUNCE	Žádná aktivita	Nahoru	Žádná aktivita



Poznámka

Podmínka pro přepsání Sun – Příkaz SUN je přepsán, když je pohon po události senzoru ve stavu SUN. Pokud uživatel stiskne tlačítko Nahoru (žaluzie se zvednou), následné události SUN jsou ignorovány až do následujícího dne – pro MONO a BIDI.

Tabulka 26 – BiDi-MiniShutter – Režim rolet, markýz a žaluzií – Déšť / Žádný déšť

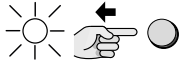

Č.	Stav deště	Režim závěrky	Režim markýzy	Režim benátských žaluzií
1.	DĚŠŤ	Dolů	Nahoru	Dolů
2.	ŽÁDNÝ DĚŠŤ	Žádná aktivita	Žádná aktivita	Žádná aktivita

Tabulka 27 – BiDi-MiniShutter – Nastavení odezvy na příkaz Wind ON v režimu Shutter

Č.	Popis	Příklad
1.	Stiskněte a podržte programovací tlačítko.	
2.	Uvolněte programovací tlačítko, jakmile se LED rozsvítí zeleně (4. pozice).	
3.	Stiskněte tlačítko na vysílači pro výběr odpovědi na příkaz Wind ON: ▲ tlačítko nebo 1. kanál - přejděte na klávesu nahoru (výchozí) ▼ tlačítko nebo 3. kanál - přejděte do polohy dolů	
4.	Aktuálně nastavená reakce na příkaz Wind ON je potvrzena bliknutím LED diody: • LED dioda 2krát zeleně blikne. - Přejděte do dolní polohy. • LED dioda 4krát zeleně blikne. - Přejděte do horní polohy	
5.	Pokud zařízení po dobu 10 sekund nepřijme žádný signál, proces programování se automaticky ukončí.	

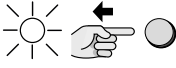
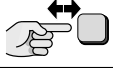

7.7 - Mazání vysílačů

Pokud je třeba uložené vysílače a nastavení smazat, postupujte podle kroků v tabulce níže.

Tabulka 28 – BiDi-MiniShutter – Mazání jednotlivých vysílačů z paměti		
Č.	Popis	Příklad
1.	Stiskněte a podržte programovací tlačítko.	
2.	Uvolněte programovací tlačítko, jakmile se LED rozsvítí žlutě (8. pozice).	
3.	Stisknutím libovolného tlačítka na načteném vysílači jej odstraníte z paměti.	
4.	LED dioda 3krát žlutě blikne pro potvrzení správného vyjmutí.	
5.	Pokud zařízení po dobu 10 sekund nepřijme žádný signál, proces programování se automaticky ukončí.	

7.8 - Obnovení továrního nastavení

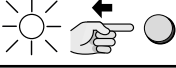
Obnovení továrního nastavení vymaže všechny vysílače a nastavení. Pokud je třeba řídicí jednotku resetovat na tovární nastavení, postupujte podle kroků v tabulce níže.

Tabulka 29 – BiDi-MiniShutter – Obnovení továrního nastavení		
Č.	Popis	Příklad
1.	Stiskněte a podržte programovací tlačítko.	
2.	Uvolněte programovací tlačítko, jakmile se LED rozsvítí žlutě (8. pozice).	
3.	Stiskněte programovací tlačítko.	
4.	LED dioda 5krát žlutě blikne pro potvrzení správného resetu.	
5.	Programovací proces se automaticky ukončí. Poté řídicí jednotka zahájí proces spouštění dle Tabulka 9 .	

8 LIKVIDACE VÝROBKU

Tento výrobek je nedílnou součástí automatizace a proto musí být zlikvidován společně s ní. Na konci životnosti výrobku musí demontáž a sešrotování provést kvalifikovaný personál.

Tento výrobek je vyroben z různých druhů materiálů, z nichž některé lze recyklovat, zatímco jiné je nutné sešrotovat. Vyhledejte si informace o systémech recyklace a likvidace, které pro tuto kategorii výrobků stanoví místní předpisy ve vaší oblasti.



Jak je znázorněno symbolem vedle, likvidace tohoto výrobku v domovním odpadu je přísně zakázána. Odpad roztrďte do kategorií pro likvidaci v souladu s metodami stanovenými platnými předpisy ve vaší oblasti nebo výrobek vraťte prodejci při nákupu nové verze.

⚠ POZOR!

- Některé části výrobku mohou obsahovat znečišťující nebo nebezpečné látky, které v případě úniku do životního prostředí mohou způsobit vážné poškození životního prostředí nebo fyzického zdraví.
- Místní legislativa může v případě zneužití tohoto produktu stanovit vysoké pokuty.

9 PROHLÁŠENÍ O SHODĚ

Společnost Nice SpA prohlašuje, že rádiové zařízení typu BiDi-MiniShutter je v souladu se směrnicí 2014/53/EU. Úplné znění prohlášení o shodě EU je k dispozici na adrese: <http://www.niceforyou.com/en/support>.



NICE SPA

info@niceforyou.com

www.niceforyou.com